



Michaël college



worden wie je bent

Organisatie/differentiatie

Michael college

16 februari 2017

Klas 7

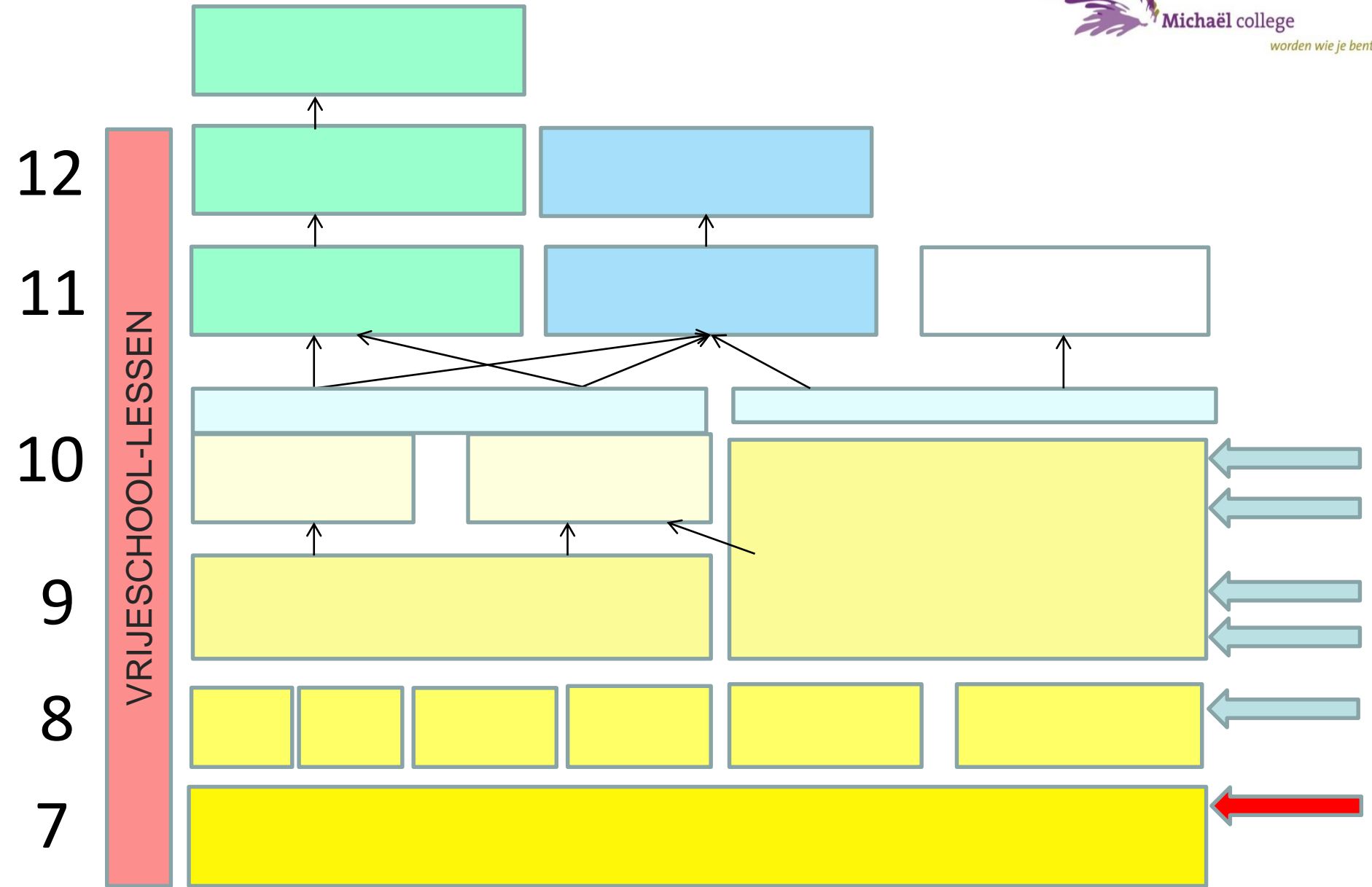

Planning vervolg voorlichtingen

- Klas 8
 - februari 2018 → keuzevakken eind klas 8
- Klas 9
 - september 2018 → start examentraject
 - februari 2019 → inrichting klas 10
- Klas 10
 - september 2019 → herhaling examentraject en vervolg na klas 10
 - November 2019 → voorlichting over klas 11 (Campus-traject)

klas 7

- middenbouw-team
- enkele vakleerkrachten erbij
- lessen in heterogene groepen / *plusklas* / Iwoo

klas 7

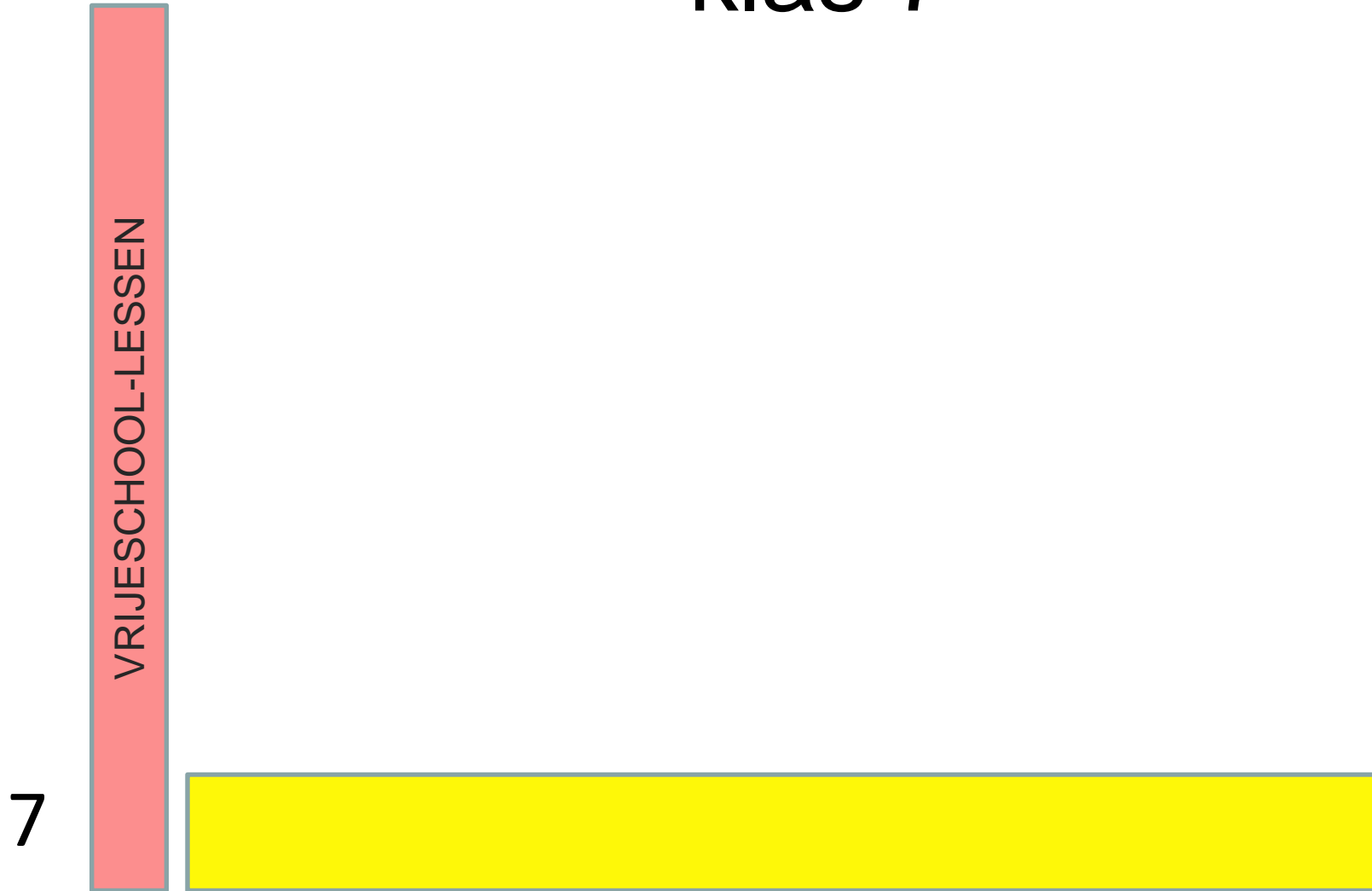

klas 8

- middenbouw-team
- meer vakleerkrachten erbij
- niveaugroepen voor vakles WI (HV of mavo)
- niveaugroepen voor Frans en Duits (HV of mavo)
- niveaugroep voor Nederlands - Engels (HV of mavo)
- *plusklas / Iwoo*
- overige vakken in heterogene groepen
- eind klas 8: keuzemogelijkheid aantal vakken

klas 8



klas 9

= voorlichting klas 8 februari 2018

- mentorwisseling MB → BB
- keuzevakken voor de leerlingen
 - DU / ML2
 - FA / BI
 - Nask1 / GS
- alle lessen op hetzelfde niveau (HV of MAVO) (uitzondering: wi*) en ontstaan niveauklassen
- ontstaan 2 examentrajecten: HV en MAVO

keuzevakken

- meer keuzevrijheid voor leerling, maar
- betere aansluiten bij kwaliteiten / wensen leerling
- meer profielen mogelijk op diploma
- gerichtere voorbereiding op vervolgopleiding
MBO / H / V
- extra uitdaging voor H/V leerlingen / extra aandacht voor Mavo-leerlingen
- wat kiezen ? → decanenprogramma vanaf klas 8
 - “beroepen in beeld” klas 8
 - E.O.G.B. klas 9
 - MBO-beroepenmarkt klas 10

2 examentrajecten

(voorlichting oktober 2018 in klas 9)

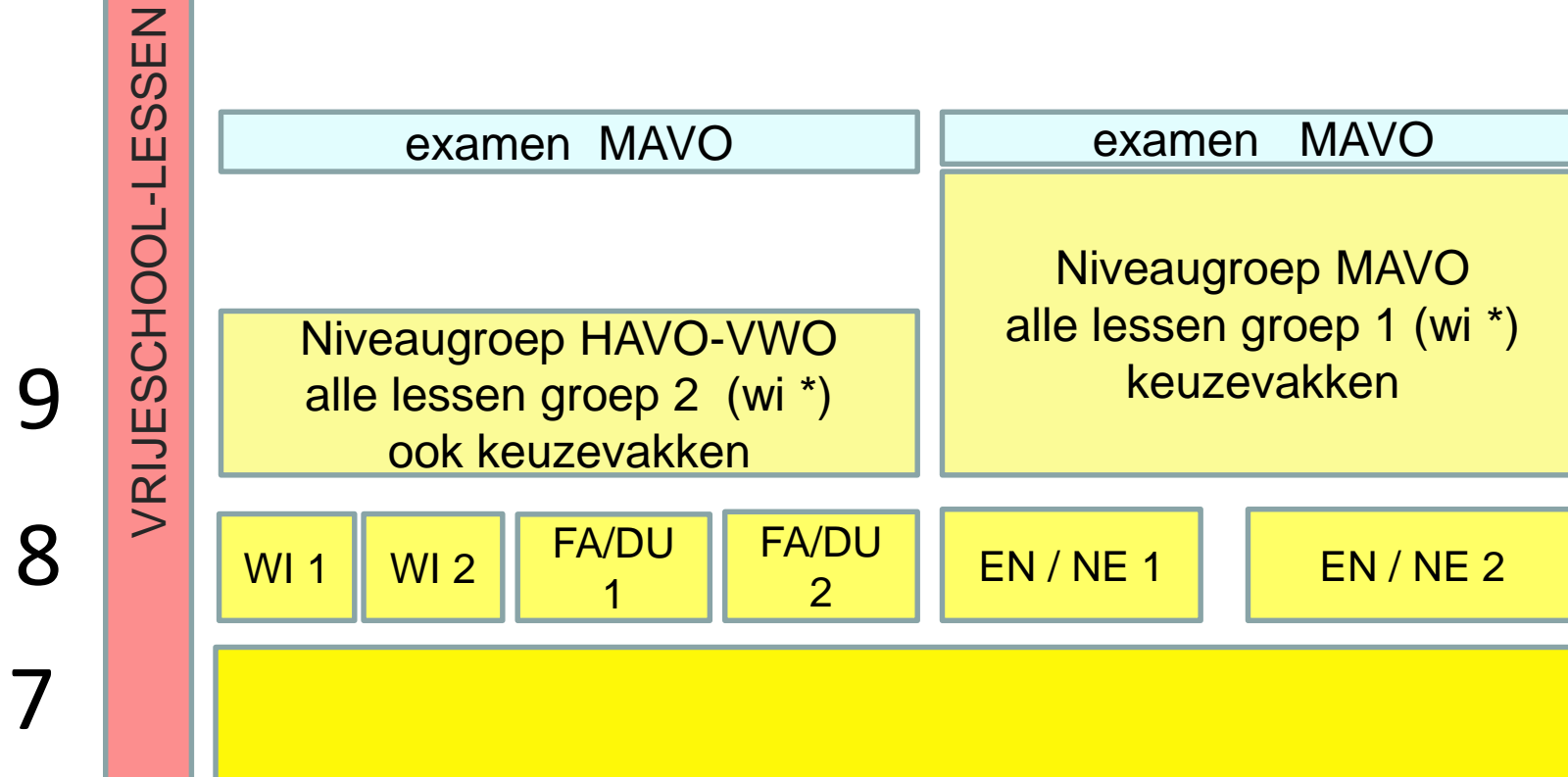

Waarom 2 examentrajecten?

HV-traject:

voor leerlingen met advies groep 2 in veel vakken eind klas 8

- werken met HV boeken of met extra verdiepende stof
- op cognitief niveau uitdagen
- diploma klas 10 is oefening voor echte werk in klas 12 (HAVO/VWO)
- gericht op goede voorbereiding klas 11 (extra bagage)
- doen examen MAVO + 1 extra vak

MAVO-traject:

voor leerlingen met advies groep 1 eind klas 8

- werken met MAVO-boeken
- meer herhaling en aangepaste methodiek
- gericht op behalen MAVO diploma
- laatbloeiers voor klas 11
- uitgangspunt brede basis: examen MAVO + 1 extra vak (opstap naar HAVO)

Eind klas 9

(voorlichting februari 2019 in klas 9)

in HV- traject:

- 1) geen verandering in advies \rightarrow blijft HV traject = $M + 1$
- 2) advies lager \rightarrow alle vakken op MAVO-niveau = $M + 1$
- 3) advies lager \rightarrow alle vakken op MAVO-niveau -1 = M

in Mavo - traject:

- 1) advies hoger \rightarrow instappen in HV-traject (uitz: WI)
- 2) alle vakken behouden = $M + 1$
- 3) zwaar \rightarrow -1 vak = M

In klas 10

mogelijke niveaugroepen (cijfers, houding, vaardigheden)

HV-traject: havo/vwo CM-EM-gericht (=A-stroom)

→ hebben GS in pakket → krijgen extra HV les economie

HV-traject: havo/vwo NG/NT gericht (=B-stroom)

→ hebben Nask-1 in pakket → krijgen extra HV les SK

MAVO-gericht: zelfde vakken

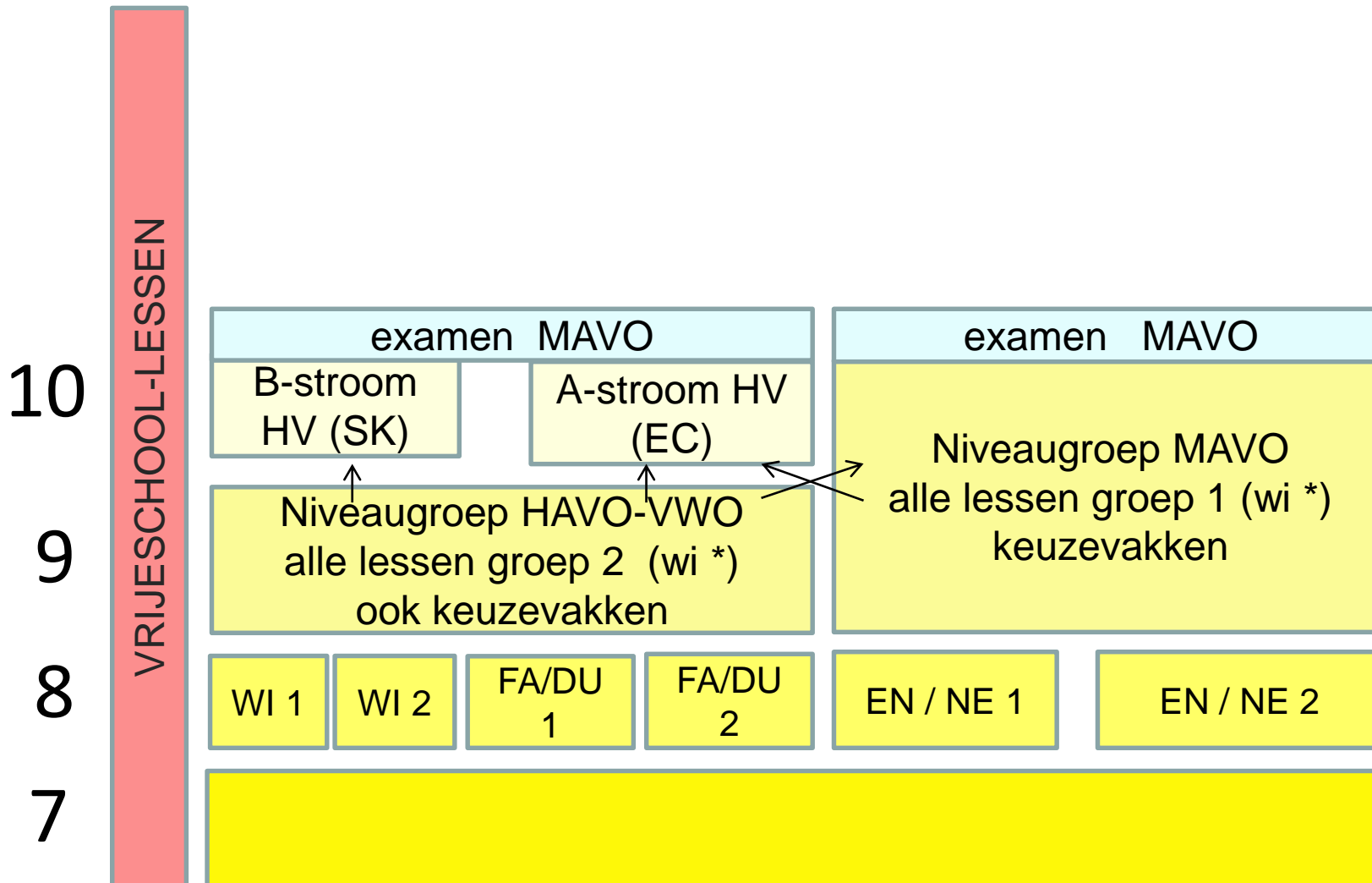

recente ontwikkelingen

1. in klas 9: alle vaklessen voor examen op hetzelfde niveau (uitgezonderd wiskunde)
2. in klas 10: ook de periodelessen in niveaugroepen

vanaf 2017-2018

3. in klas 9 en 10 vaklessen en periodelessen in niveaugroepen, ontstaan niveaunklassen
4. discussie: Talen in klas 8 op hetzelfde niveau ?

Andere indeling klas 9 en 10

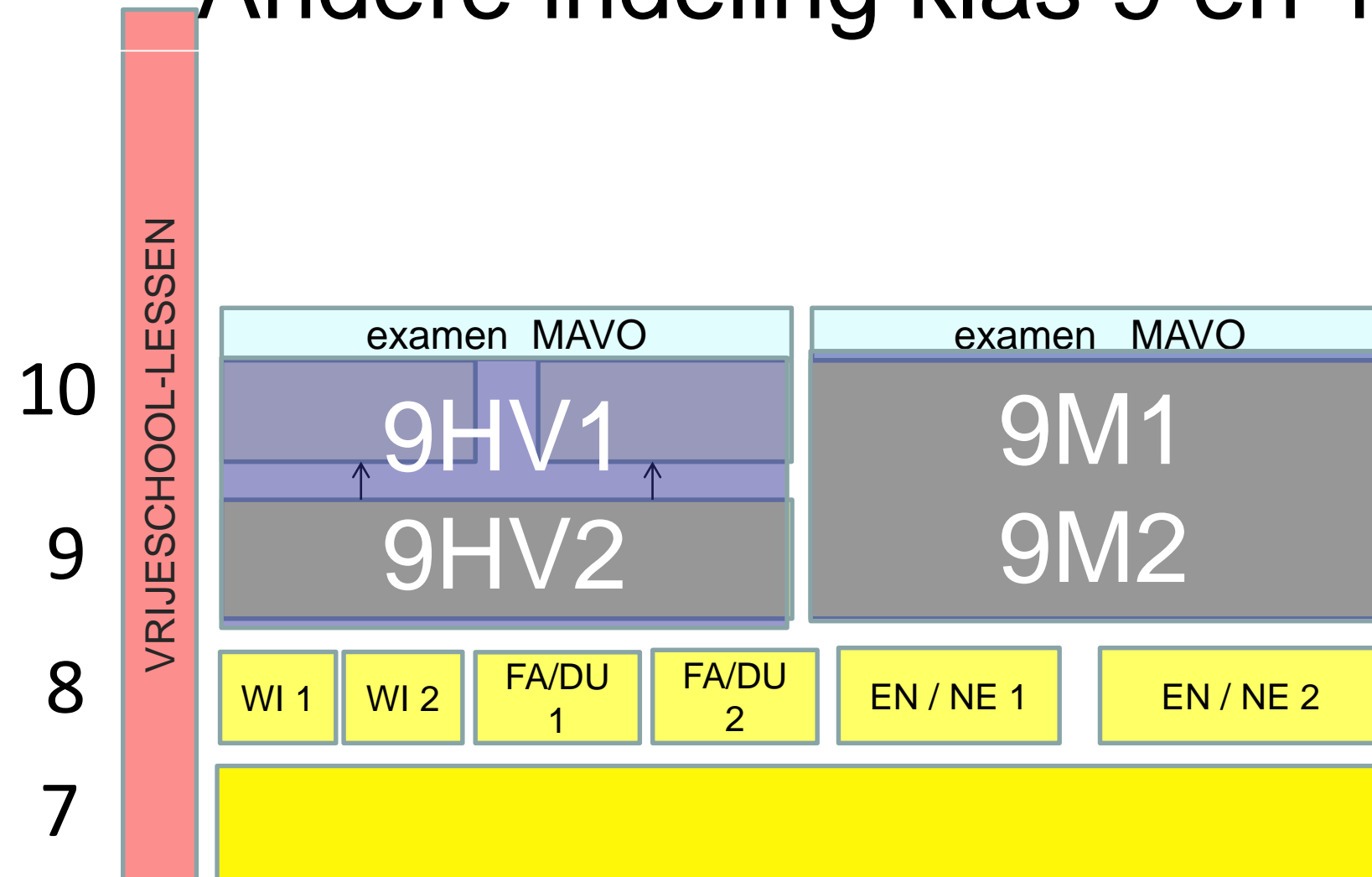

na klas 10

Geen H/V advies

einde VS en richting MBO-opleidingen.
(deze leerlingen krijgen een officieel
eindgetuigschrift VS mee)

H/V advies:

- + nu gemiddeld 6,8 / wordt 1x extra
examenvak op de lijst vanaf 2019 of 2020
- + kernvakkenregel
- + advies toeleverende school
- aanmelding op MH en dus klas 11
(MH beslist of IIn wordt aangenomen)

advies-bepaling (algemeen)

- ieder tussenrapport een advies voor volgende schooljaar:
 - groep 1 / MAVO
 - groep 2 / HAVO/VWO
 - uitzondering WI
- advies o.b.v.:
 - cijfers
 - vaardigheden en competenties
 - door college gezamenlijk
 - cito-uitslagen ter controle
- soms discrepantie cijfers en vaardigheden/competenties en daardoor afwijkend advies

doorstroming na klas 10 → 11

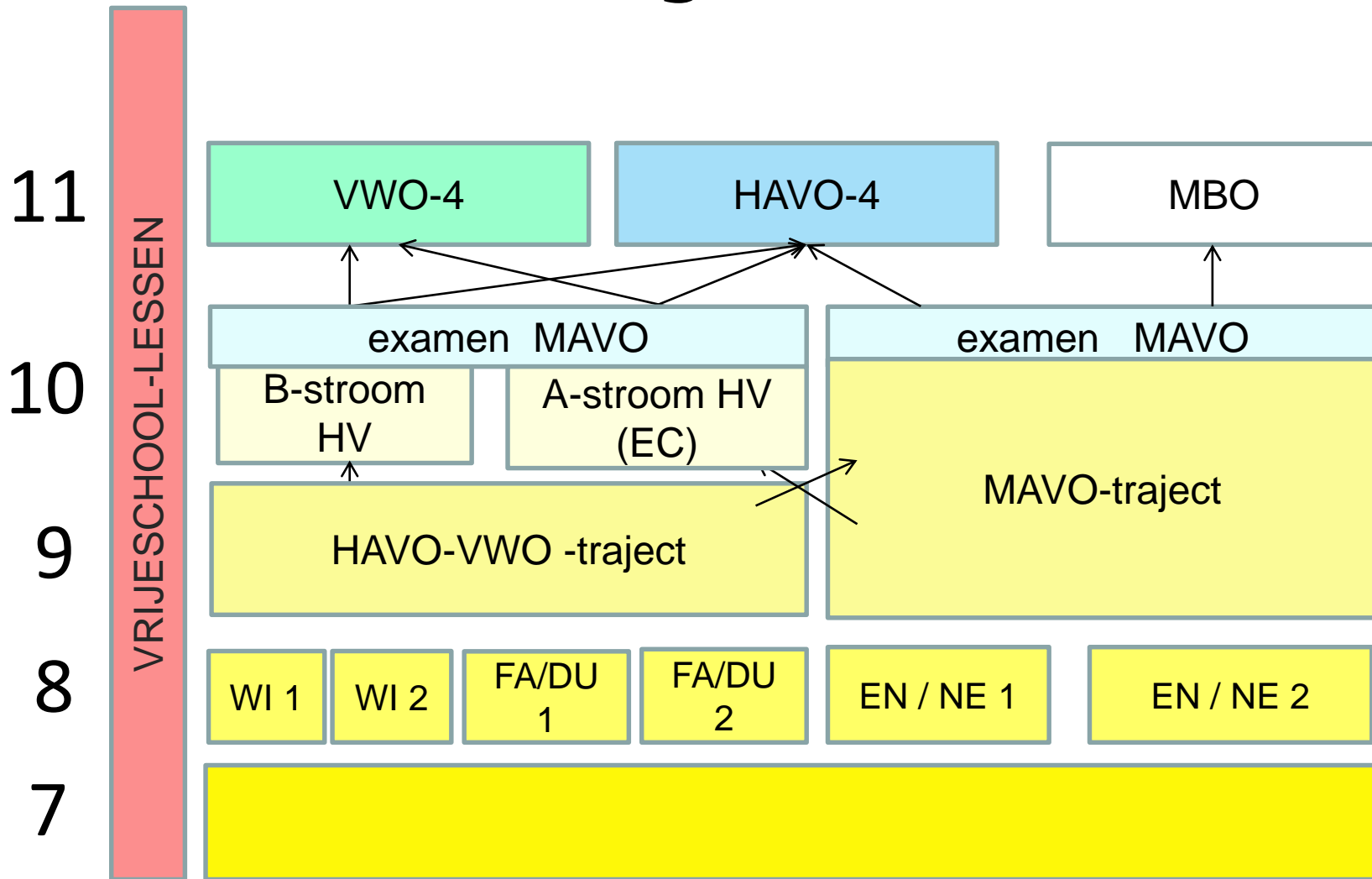

klas 11 en 12

- vrijeschoolprogramma (vernieuwd) gecombineerd met examenvoorbereiding VWO en HAVO
- alleen voor VWO en HAVO leerlingen
- nauwe samenwerking met Markenhage/ ORION in tweede fase HAVO-VWO (klassen 11 en 12)

in schema:

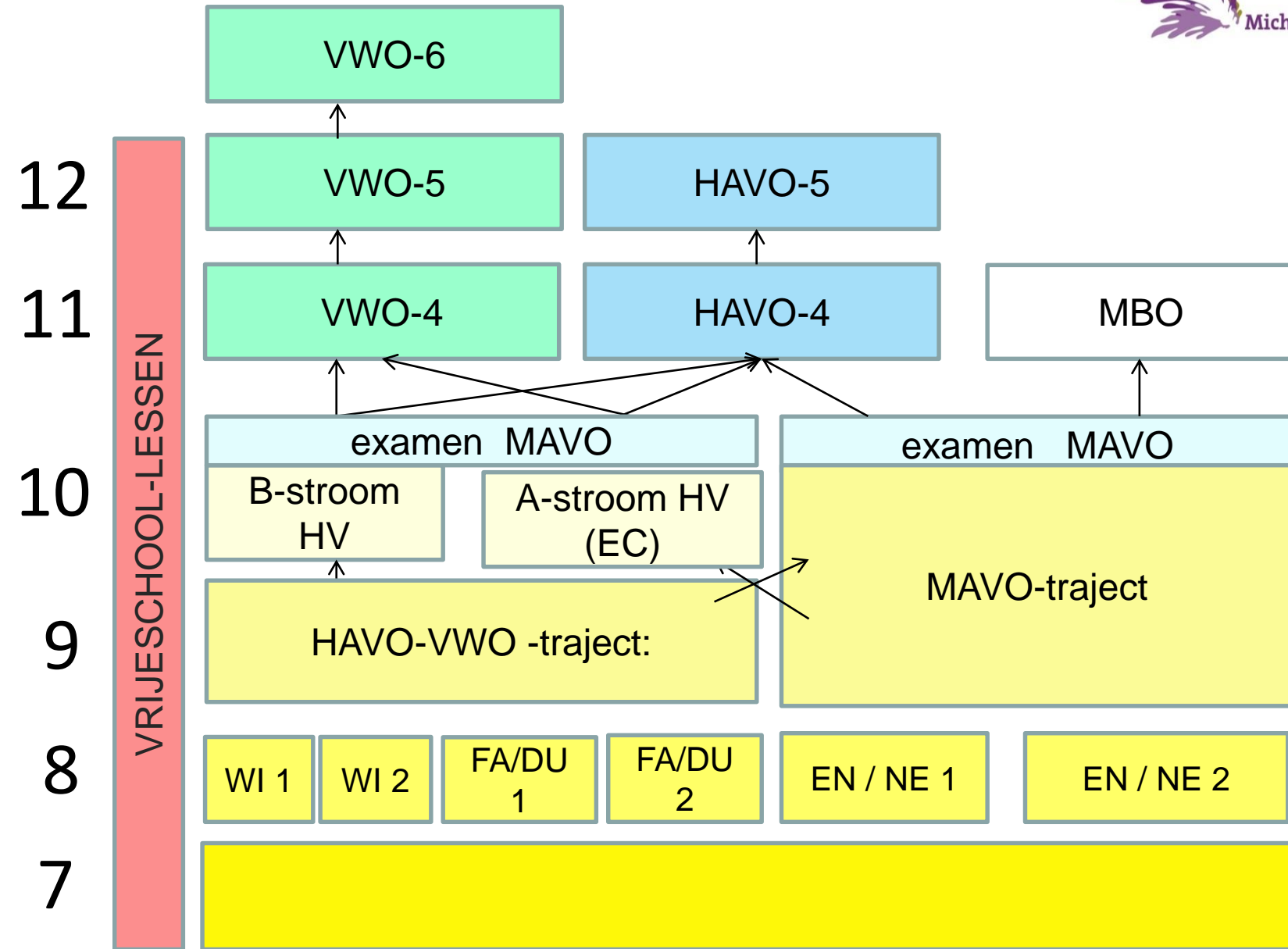

vragen / opmerkingen ??

Mail de decaan:

e.v.helden@michaelcollege.nl

Presentatie binnenkort nogmaals te lezen op:

www.michaelcollege.nl → actueel → presentaties